

www.smarthome.com.vn



Copyright © 2014 Bkav SmartHome Co., Ltd. All rights reserved.



Mfr Code: 893604393HDCB6
SmartHome Co., Ltd.

HDCB6/V1.0/0614



MODEL: SH - CB6

Các vấn đề về sản phẩm xin liên hệ trung tâm chăm sóc khách hàng:



Trung tâm CSKH: 1900 6488

HƯỚNG DẪN SỬ DỤNG
PHÒNG THÔNG MINH
SH - CB6

Bkav SmartHome technology company limited

Lắp Vành cài inox

Lắp Vành cài inox (6) vào Hộp âm tường (1), điều chỉnh Vành cài inox (6) nằm ngay ngắn trên tường và cố định lại bằng 4 Vít M4 (5).

Yêu cầu: Vành cài inox (6) được lắp chặt và ngay ngắn, không bị lệch bằng cách sử dụng thước thủy Niveau để kiểm tra.

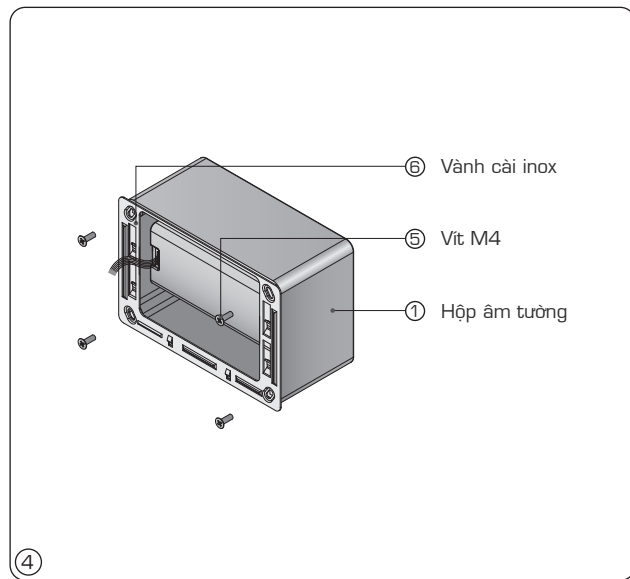

Lưu ý sử dụng

Cảm ơn Bạn đã lựa chọn bộ sản phẩm phòng thông minh SH - CB6 của công ty Bkav SmartHome. Khi lựa chọn sản phẩm của công ty Bkav SmartHome, Bạn sẽ nhận được chế độ chăm sóc khách hàng tốt nhất và được hỗ trợ lắp đặt bởi các chuyên gia kỹ thuật.

Tài liệu này có các thông tin hữu ích trong quá trình lắp đặt và sử dụng sản phẩm. Bạn nên dành thời gian đọc kỹ hướng dẫn và giữ lại trong trường hợp cần sử dụng đến.

Tai nạn do điện giật có thể gây chấn thương hay nguy hiểm đến tính mạng. Khi sửa chữa, lắp đặt hay vệ sinh thiết bị, Bạn nên kiểm tra xem nguồn điện kết nối với thiết bị đã được ngắt hay chưa.



Cảnh báo

Bạn nên nhờ kỹ thuật viên hoặc Trung tâm chăm sóc khách hàng để tránh các sự cố xảy ra do bị điện giật.

Bạn nên tuân thủ các quy định về môi trường khi loại bỏ hay tái chế thiết bị, các vật liệu bao bì của thiết bị.

Copyright © 2014 Bkav SmartHome Co., Ltd. All rights reserved.

Bộ thiết bị phòng thông minh SH - CB6 là sản phẩm của công ty Bkav SmartHome đã được đăng ký kiểu dáng, giải pháp hữu ích và chứng nhận chất lượng. Mọi hình thức vi phạm như sao chép kiểu dáng và ý tưởng sản phẩm đều phải chịu sự xử lý của luật bảo hộ bản quyền hiện hành của nước Cộng hòa Xã hội Chủ nghĩa Việt Nam.

Bước 3: Lắp Hộp điều khiển công suất (2) vào Hộp âm tường (1), sau đó bắt 4 Vít M4 (5).

Yêu cầu: Hộp điều khiển công suất (2) được gắn chặt vào Hộp âm tường (1).

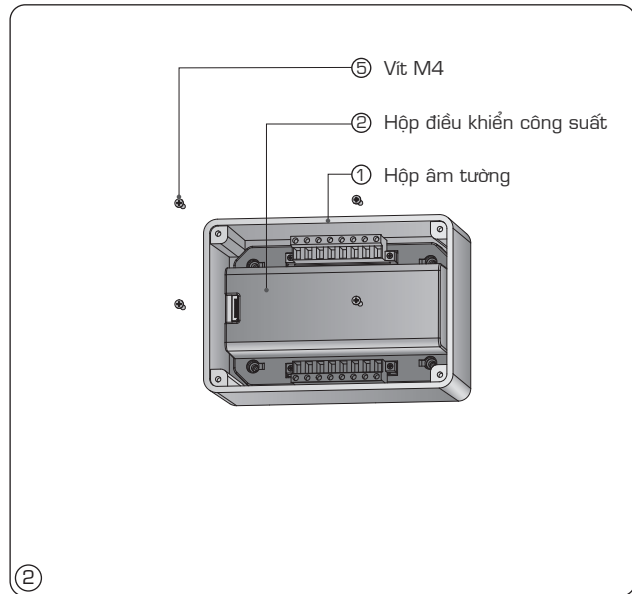

Cài đặt thời gian, ngày tháng	17
Cài đặt thời gian bật tự động cho các kênh điều khiển	18
Sử dụng điều khiển từ xa SH - RM6	19
Bật/tắt thiết bị	19
Chọn kịch bản ưa thích	19
Sơ đồ nối dây	20
Hướng dẫn lắp đặt	21
Lắp Hộp điều khiển công suất vào Hộp âm tường	21
Lắp Vòng cài inox	24
Lắp Mặt điều khiển cảm ứng vào Vòng cài inox	25
Thông tin liên hệ	26

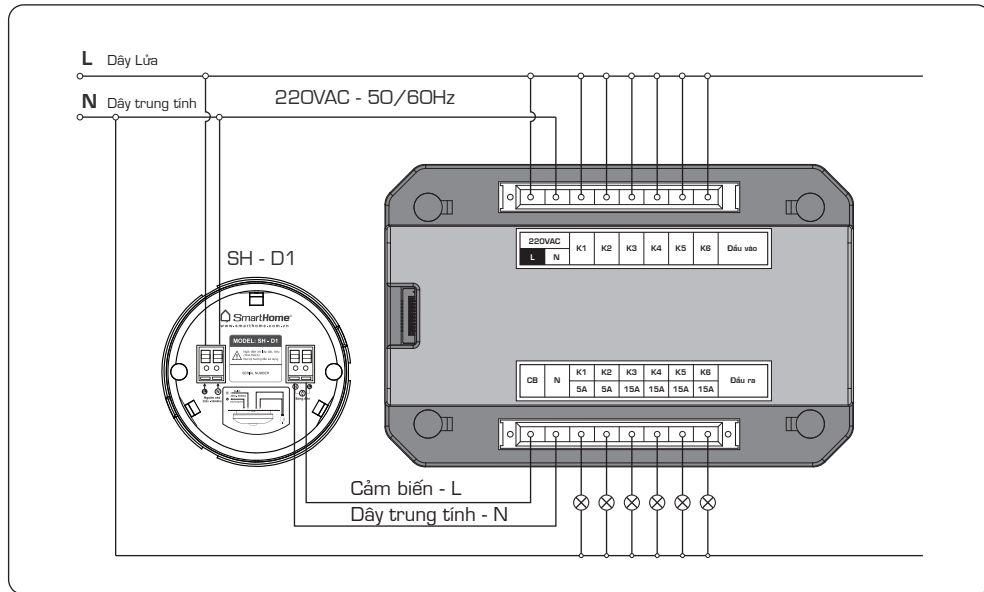

Giới thiệu chung

Thiết bị phòng thông minh SH - CB6 là bảng điều khiển cảm ứng thông minh, hỗ trợ điều khiển 6 kênh công suất và có chức năng điều khiển từ xa.



Với thiết kế sử dụng công nghệ cảm ứng điện dung, mặt kính chống xước Gorilla Glass, vỏ nhôm nguyên khối, màn hình hiển thị LCD, thiết bị sẽ làm cho căn nhà trở nên hiện đại, sang trọng. Bên cạnh đó, chức năng điều khiển từ xa kết hợp cảm biến phát hiện người SH - D1 sẽ mang lại sự tiện nghi khi sử dụng hàng ngày.

Các chức năng của thiết bị:

- Nút ấn cảm ứng điện dung.
- Điều khiển từ xa.
- Hỗ trợ 6 kênh công suất.
- Hỗ trợ 4 chế độ kịch bản ưa thích.
- Hỗ trợ 24 chương trình lập lịch hoạt động cho 6 kênh.
- Hỗ trợ cảm biến phát hiện người để giúp thiết bị hoạt động hoàn toàn tự động.

Cài đặt thời gian bật tự động cho các kênh điều khiển

Để cài đặt thời gian bật tự động cho từng kênh điều khiển:

- Khi thiết bị đang ở màn hình chờ.
- ▶ Chạm giữ 3 giây nút kênh điều khiển muốn thay đổi thời gian bật tự động.
- ▶ Chạm nút <  > để chọn cài đặt phút/giây.
- ▶ Chạm nút <   > để thay đổi giá trị cài đặt.

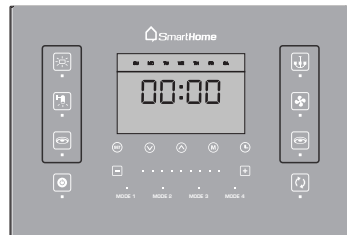

Chú ý:





- Nếu giá trị cài đặt là < 00:00 > thì kênh được cài đặt sẽ không hoạt động theo cảm biến.
- Các giá trị cài đặt thời gian bật tự động nên đặt lệch nhau ít nhất 1 phút, để tránh trạng thái tắt cả các kênh tắt đồng thời khi hết thời gian cài đặt.
- Thời gian bật tự động là khoảng thời gian thiết bị bật khi cảm biến phát hiện có người sử dụng cho đến khi thiết bị tự tắt.

Thông số kỹ thuật

Điện áp	220VAC - 50/60Hz
Nhiệt độ hoạt động	60°C max
Công suất các kênh đầu ra	4 kênh bật/tắt hỗ trợ 220VAC 15A max 2 kênh thay đổi công suất hỗ trợ 220VAC 5A max
Kích thước Hộp điều khiển công suất (D x R x C)	140 x 90 x 55 mm
Khối lượng Hộp điều khiển công suất	420 gram
Kích thước Mặt điều khiển cảm ứng (D x R x C)	180 x 120 x 8,6 mm
Khối lượng Mặt điều khiển cảm ứng	290 gram

Xem lại các chương trình đã cài đặt

Khi thiết bị đang ở màn hình chờ:

- ▶ Chạm nút <  > để vào xem lại các chương trình đã cài đặt.
- ▶ Chạm nút <   > để xem lần lượt các chương trình đã cài đặt.
- ▶ Chạm nút <  > để thay đổi chương trình nếu cần thiết.

Các thao tác cài đặt tương tự như Trang 15.



Bật/tắt chế độ hoạt động theo chương trình

Khi thiết bị đang ở màn hình chờ:

- ▶ Chạm giữ nút <  > hơn 3 giây để bật/tắt chế độ hoạt động theo chương trình. Khi thiết bị đang hoạt động ở chế độ theo chương trình thì chữ < **SCHEDULE** > hiện trên màn hình LCD.



Chế độ hoạt động theo chương trình

Màn hình hiển thị LCD

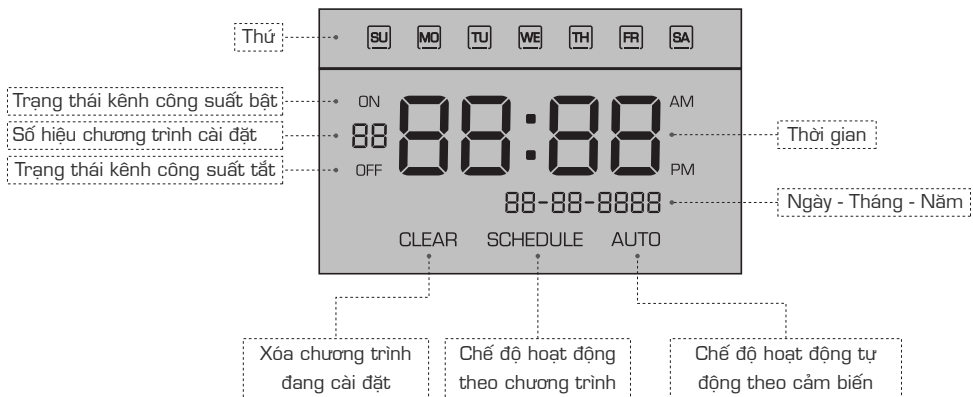

Chú ý: Khi ở chế độ cài đặt, vị trí nhấp nháy là vị trí đang được chọn. Người sử dụng có thể thay đổi giá trị cài đặt ở vị trí này.

Chế độ ưa thích cài đặt sẵn

Để chọn chế độ ưa thích cài đặt sẵn chạm vào các biểu tượng tương ứng:

- ▶ Chạm nút < **MODE 1** > để chọn chế độ ưa thích 1.
- ▶ Chạm nút < **MODE 2** > để chọn chế độ ưa thích 2.
- ▶ Chạm nút < **MODE 3** > để chọn chế độ ưa thích 3.
- ▶ Chạm nút < **MODE 4** > để chọn chế độ ưa thích 4.

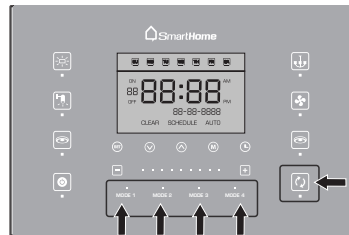

Thay đổi chế độ ưa thích cài đặt sẵn

Điều chỉnh chế độ ánh sáng, thiết bị theo mong muốn:

- ▶ Chạm giữ hơn 3 giây vào một trong các biểu tượng:
< **MODE 1** > < **MODE 2** > < **MODE 3** > < **MODE 4** >
- Đèn chỉ thị tương ứng của các biểu tượng nhấp nháy 10 lần.
- Sử dụng nút < **▽** **▲** > và < **M** > để điều chỉnh thời gian bật tự động của các chế độ tương ứng.
- Chạm giữ hơn 3 giây vào Mode đã chọn để lưu lại chế độ cài đặt.

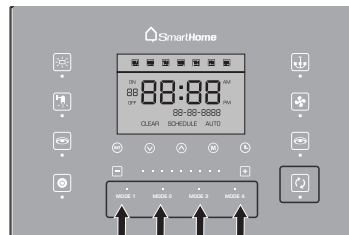

Bật/tắt thiết bị

Chạm nút nguồn Power < **⏻** > để bật/tắt thiết bị:

- ▶ Khi đèn chỉ thị tắt, chạm nút Power < **⏻** > để bật thiết bị.
- ▶ Khi đèn chỉ thị sáng, chạm nút Power < **⏻** > để vào chế độ đi ngủ.
- ▶ Khi đèn chỉ thị sáng, chạm và giữ nút nguồn Power < **⏻** > hơn 3 giây để Tắt toàn bộ các thiết bị.

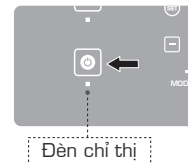

Chú ý: Chế độ đi ngủ là chế độ tắt cường bức một số kênh ánh sáng, thiết bị trong một khoảng thời gian nhất định. Ở chế độ đi ngủ vẫn có thể điều chỉnh chế độ ánh sáng, thiết bị cần sử dụng.

Cài đặt thời gian tắt cường bức

Để cài đặt thời gian tắt cường bức cho thiết bị:

- ▶ Chạm giữ nút Power < **⏻** > hơn 10 giây.
- ▶ Chạm nút < **M** > để chọn cài đặt giờ/phút.
- ▶ Chạm nút < **▽** **▲** > để điều chỉnh giá trị cài đặt.

Chú ý: Thời gian tắt cường bức là khoảng thời gian thiết bị không hoạt động theo cảm biến phát hiện người. Sau khoảng thời gian tắt cường bức, thiết bị sẽ hoạt động tự động theo cảm biến phát hiện người.

Đăng cấp ngôi nhà bạn!

Lắp Mặt điều khiển cảm ứng vào Vành cài inox

Bước 1: Đặt Mặt điều khiển cảm ứng (8) theo hướng của Vành cài inox (6). Lắp Cáp nối (7) vào Mặt điều khiển cảm ứng (8).

Chú ý: Phần màu xanh của Cáp nối hướng ra phía ngoài.

Bước 2: Lắp Mặt điều khiển cảm ứng (8) theo hướng mũi tên (a) và vào trong Vành cài inox (6).

Bước 3: Khi Mặt điều khiển cảm ứng (8) đã khớp vào Vành cài inox (6) thì đẩy theo hướng mũi tên (b) cho đến khi nghe thấy tiếng kêu tách.

Chú ý: Mặt điều khiển cảm ứng (8) phải khít với tường, chắc chắn và không bị lệch so với phương ngang.

Hướng lắp Mặt điều khiển cảm ứng

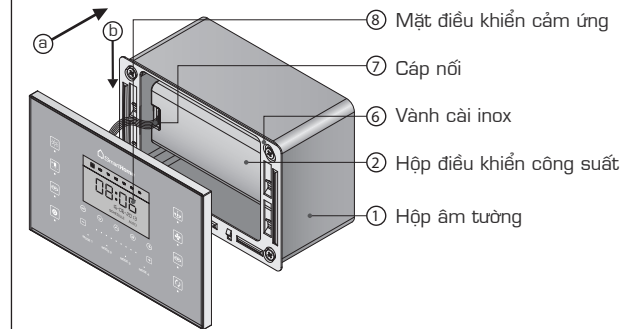

⑤

Lưu ý sử dụng	1
Sử dụng an toàn	4
Giới thiệu thiết bị	5
Giới thiệu chung	5
Bộ sản phẩm đóng gói	6
Thông số kỹ thuật	7
Sử dụng thiết bị	8
Chức năng tổng quan	8
Màn hình hiển thị LCD	9
Màn hình chờ	10
Bật/tắt thiết bị	11
Cài đặt thời gian tắt cường bức	11
Bật cường bức và chế độ Tự động	12
Cài đặt thời gian bật cường bức	12
Điều khiển các kênh bật/tắt	13
Điều khiển các kênh thay đổi công suất	13
Chế độ ưa thích cài đặt sẵn	14
Thay đổi chế độ ưa thích cài đặt sẵn	14
Cài đặt chương trình hoạt động	15
Xem lại các chương trình đã cài đặt	16
Bật/tắt chế độ hoạt động theo chương trình	16

Bước 4: Lắp Núm đẩy lỗ vít (3) vào các lỗ tương ứng.

Yêu cầu: Các Núm đẩy lỗ vít (3) nằm khít trong lỗ tương ứng, không bị lỏng và lung lay.
Sắp xếp các dây kết nối gọn gàng, sử dụng dây thít để bó và cố định.

Bước 5: Lắp Cáp nối (7) vào Hộp điều khiển công suất (2).

Chú ý: Phần màu xanh của Cáp nối hướng ra phía ngoài.

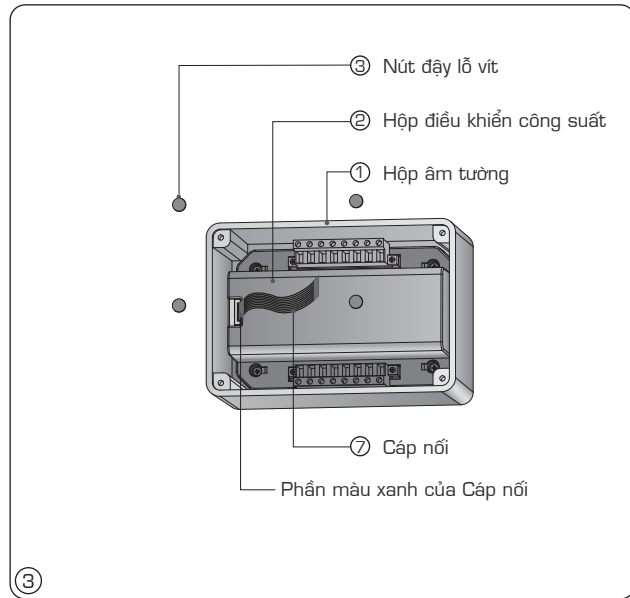



Không sử dụng nguồn điện khác với nguồn điện được ghi trong phần thông số kỹ thuật của thiết bị.



Ngắt nguồn điện của thiết bị trước khi lắp đặt, tháo gỡ hoặc sửa chữa thiết bị.



Không để thiết bị ở nơi có nhiệt độ quá cao.



Không tự tháo mở thiết bị khi không cần thiết.



Không lau chùi thiết bị bằng các hóa chất ăn mòn.



Cảnh báo

Bạn nên tuân thủ các hướng dẫn sử dụng an toàn, để đảm bảo an toàn trong suốt quá trình sử dụng thiết bị.

Lắp Hộp điều khiển công suất vào Hộp âm tường

Bước 1: Mở các Nút đẩy lỗ vít (3) ở Hộp điều khiển công suất (2).

Bước 2: Nối các dây dẫn vào Đầu nối dây (4) theo sơ đồ nối dây Trang 20 và cắm các Đầu nối dây vào vị trí tương ứng trên Hộp điều khiển công suất (2).

Ghi chú: Thứ tự vị trí đầu nối của dây dẫn được kí hiệu trên vỏ thiết bị.

Yêu cầu: Mở Nút đẩy lỗ vít (3) bằng dụng cụ phù hợp, nhẹ nhàng để không làm trầy xước vỏ hộp.

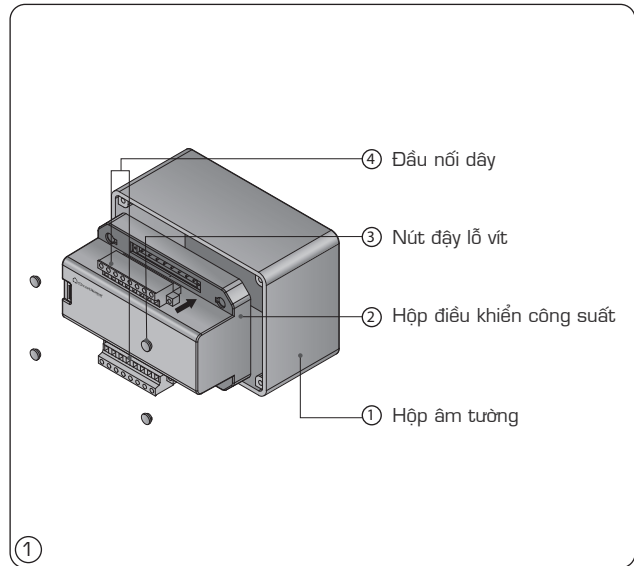

Bộ sản phẩm đóng gói

Mặt điều khiển cảm ứng



Vành cài inox

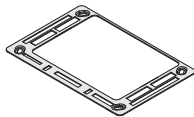

Hộp điều khiển công suất

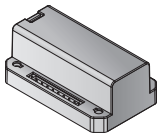
Điều khiển từ xa
SH - RM6
(Bao gồm Pin)

Hộp âm tường

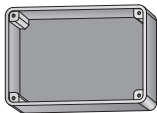

2 Đầu nối dây

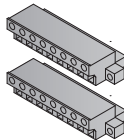

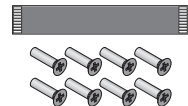

Sách HDSD

Cáp nối tín hiệu
và ốc vít lắp đặt

Sử dụng điều khiển từ xa SH - RM6

Bật/tắt thiết bị



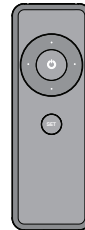

Ấn nút nguồn Power <  > để bật/tắt thiết bị:

- ▶ Khi đèn chỉ thị tắt, ấn nút Power <  > để bật thiết bị.
- ▶ Khi đèn chỉ thị sáng, ấn nút Power <  > để vào chế độ đi ngủ.
- ▶ Khi đèn chỉ thị sáng, ấn và giữ nút nguồn Power <  > hơn 3 giây để Tắt toàn bộ các thiết bị.



Chọn kịch bản ưa thích

Để chọn kịch bản ưa thích bằng điều khiển từ xa:

- ▶ Ấn nút <1> để chọn kịch bản <  >.
- ▶ Ấn nút <2> để chọn kịch bản <  >.
- ▶ Ấn nút <3> để chọn kịch bản <  >.
- ▶ Ấn nút <4> để chọn kịch bản <  >.
- ▶ Ấn nút <  > để chọn chế độ Bật cường bức hay chế độ Tự động.

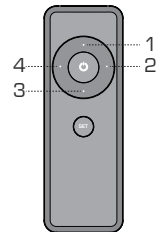

Chức năng tổng quan

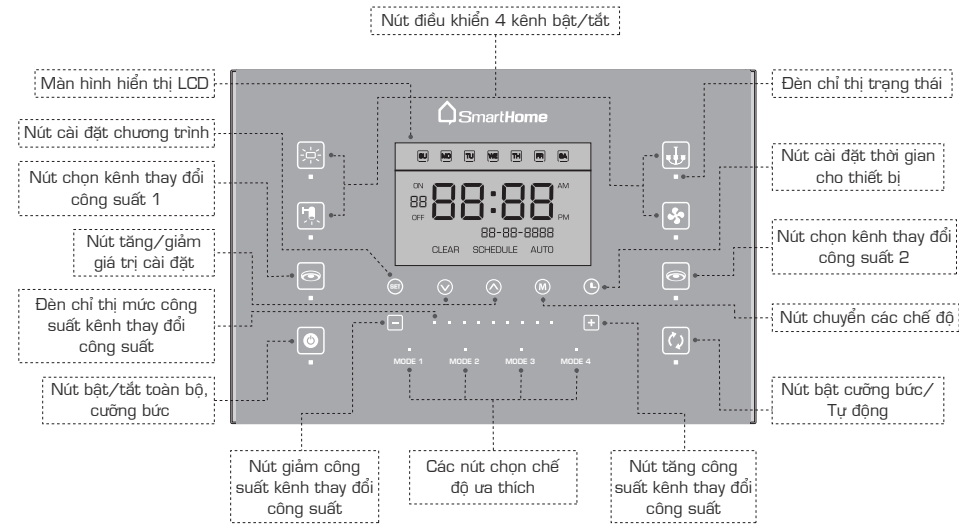

Cài đặt thời gian, ngày tháng

Khi thiết bị đang ở màn hình chờ:

- ▶ Chạm giữ nút < > hơn 3 giây để chuyển vào màn hình cài đặt.
- ▶ Chạm nút < > để chọn thông số cài đặt:
 - ① - để điều chỉnh giờ.
 - ② - để điều chỉnh phút.
 - ③ - để điều chỉnh ngày.
 - ④ - để điều chỉnh tháng.
 - ⑤ - để điều chỉnh năm.
- ▶ Chạm nút < > để thay đổi giá trị cài đặt.

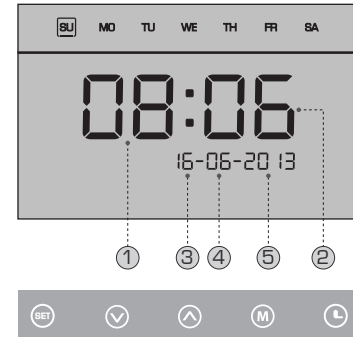

Chú ý:

- Khi cài đặt xong, chạm giữ nút < > để lưu lại cài đặt. Sau khoảng thời gian 20 giây, nếu không có thao tác thay đổi thì chương trình cài đặt sẽ tự động thoát và không lưu lại các giá trị đã thay đổi trước đó.
- Khi thiết bị đang ở màn hình chờ, chạm nút < > để lựa chọn chế độ hiển thị 12/24 giờ.

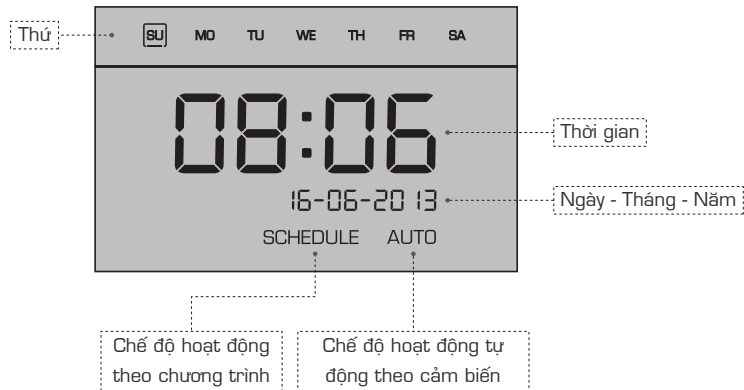

Khi thiết bị đang ở màn hình chờ:

▶ Chạm giữ nút < **SET** > hơn 3 giây để chuyển vào màn hình cài đặt.

▶ Chạm nút < **M** > để chọn thông số cài đặt:

- ① - để chọn chương trình. Sau đó, chọn các thiết bị, đèn muốn đặt chương trình, đèn chỉ thị phía dưới sáng thì kênh được chọn.
- ② - để chọn trạng thái Bật - ON, Tắt - OFF và Không tác động - CLEAR đối với chương trình được chọn.
- ③ - để điều chỉnh giờ.
- ④ - để điều chỉnh phút.
- ⑤ - để chọn thứ hoạt động, chạm nút < **⌚** > để thay đổi trạng thái.

Ví dụ: **SU** Thứ được chọn, **SU** thứ không được chọn. Chạm nút < **⏴** **⏵** > để chọn thứ tiếp theo.

▶ Chạm nút < **⏴** **⏵** > để thay đổi giá trị khi cài đặt.

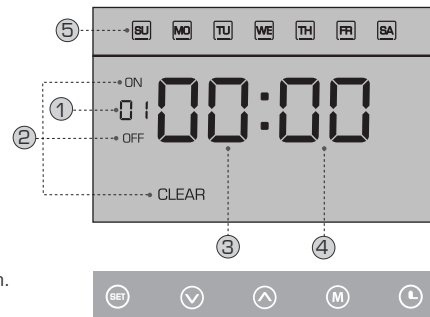

Chú ý: Lặp lại các bước cài đặt chương trình để cài đặt các chương trình hoạt động mong muốn. Khi cài đặt xong, chạm giữ nút < **SET** > 3 giây để lưu lại chương trình hoạt động. Sau khoảng thời gian 20 giây, nếu không có thao tác thay đổi thì chương trình cài đặt sẽ tự động thoát và không lưu lại các giá trị đã thay đổi trước đó.

Bật cường bức và chế độ Tự động

Chạm nút <  > để chọn chế độ Bật cường bức hay chế độ Tự động:

- Khi đèn chỉ thị sáng, thì thiết bị ở chế độ Bật cường bức.
- Khi đèn chỉ thị tắt, thì thiết bị ở chế độ Tự động.



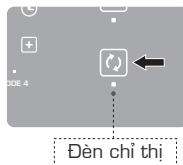

Chú ý: Bật cường bức là chế độ thiết bị hoạt động trong một khoảng thời gian mà không phụ thuộc vào cảm biến phát hiện người.

Chế độ Tự động là chế độ hoạt động theo cảm biến phát hiện người (SH - D1). Ở chế độ này, thiết bị SH - D1 phải được cài đặt thời gian cảm biến là 10 giây.



Cài đặt thời gian bật cường bức

Khi thiết bị đang ở màn hình chờ:

- ▶ Chạm giữ nút <  > hơn 3 giây để chuyển thiết bị sang cài đặt thời gian bật cường bức.
- ▶ Chạm nút <  > để chọn cài đặt giờ/phút.
- ▶ Chạm nút <   > để thay đổi giá trị cài đặt.

Khi thiết bị đang ở màn hình chờ, chạm nút <  > để xem thời gian bật cường bức đã cài đặt.

Chú ý: Khi giá trị thời gian giờ/phút cường bức là <  >, thì chế độ hoạt động tự động không còn hiệu lực.

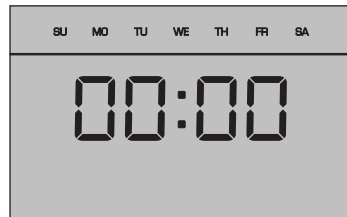

Màn hình cài đặt thời gian bật cường bức

Điều khiển các kênh bật/tắt



Chạm một trong các nút <     > để bật/tắt các kênh tương ứng:



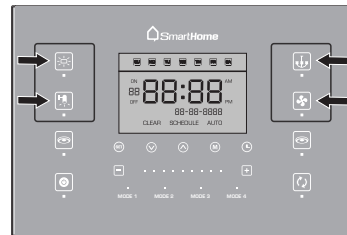



- Đèn chỉ thị bên dưới biểu tượng sáng là trạng thái bật On.
- Đèn chỉ thị bên dưới biểu tượng tắt là trạng thái tắt Off.

Chú ý: Mỗi kênh điều khiển thiết bị có thể được điều chỉnh để điều khiển 1 kênh công suất bất kỳ của Hộp điều khiển công suất bằng cách cấu hình lại phần mềm.



Điều khiển các kênh thay đổi công suất

Chạm nút <   > để bật/tắt các kênh tương ứng:

- ▶ Chạm lần 1 nếu kênh tương ứng đang tắt thì đèn chỉ thị phía dưới biểu tượng sẽ nhấp nháy. Đồng thời, dây đèn chỉ thị giữa 2 nút ấn <   > sẽ sáng.
- ▶ Chạm nút <  > để giảm công suất.
- ▶ Chạm nút <  > để tăng công suất.
- Dây đèn chỉ thị ở giữa 2 nút <   > biểu tượng cho cường độ công suất. Mỗi đèn chỉ thị sáng tương ứng với 10% công suất.
- Để tắt kênh chạm nút tương ứng 2 lần.

